



Die hochentwickelte CL 5000-Reihe ist eine gute Wahl für viele Aufgaben.

## Bon- und Etikettier-Waage – Eigenschaften

### Anzeige

Gut lesbare VFD-Anzeige  
 ▶ Tara, Gewicht, Stückpreis, Summe

Blau / weiße LCD-Anzeige  
 ▶ Artikelname, Programm Menü, Werbung und Ankündigungen



### Etikettenformate

65 Etikettenformate, davon können 20 Stück komplett frei gestaltet werden

- ▶ Jeweils bis zu 5 Bilder bzw. Logos sind pro Etikett möglich, auch abhängig vom gewählten Artikel
- ▶ Druck auf vorgestanzte Etiketten, Schmucketiketten und Endlosetiketten

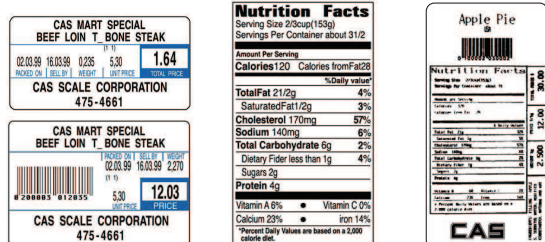

### Speicher

Standard 3.000 Artikel, erweiterbar auf 10.000 Artikel, 32 Verkäufer, bis zu 1.000 Zutatentexte à 1.020 Zeichen

## Betriebsarten

### Bonbetrieb

- ▶ Bis zu 32 Verkäufer können gleichzeitig bedienen und im Verbundsystem an allen Waagen Verkäufe tätigen oder Bons abrufen

### Etikettierbetrieb

- ▶ Additions-Modus mit Summenetiketten über 3 Ebenen (z. B. 1. Ebene: Packstück; 2. Ebene: Kiste; 3. Ebene: Palette)
- ▶ Automatikbetrieb – kein Drücken einer Taste erforderlich
- ▶ Selbstbedienungsmodus (SB)

## PC Software – CL Works, optional

### Benutzerfreundliches Waagenmanagement

Artikelprogrammierung, Filialverwaltung, aussagekräftige Berichte, Etiketten Editor, Tasten Designer, uvm.

Verwalten Sie die CL 5000 einfach mit dem PC!

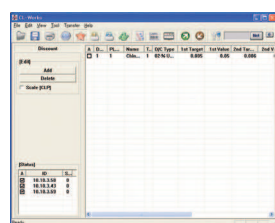

### Artikelverwaltung

Ermöglicht eine einfache Artikelverwaltung. Auch Datenaustausch mit MS Excel® ist möglich.

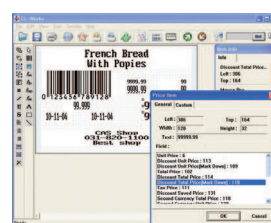

### Etiketten-Editor

20 frei programmierbare Etiketten. Einfaches Überspielen in die Waage.

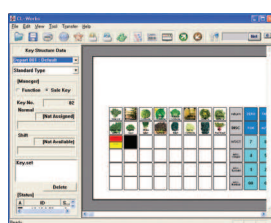

### Tasten-Designer

Tastaturvorlagen schnell und einfach erstellen. Tastenbelegung programmieren und überspielen.

### PLU Tasten

#### Soft-Touch Tastatur

- ▶ ermöglicht schnelles und präzises Bedienen
- ▶ „Doppelklick“-Funktion zum einfachen Doppelbelegen der PLU-Direktasten



### Drucker

Hochgeschwindigkeitsdruck (100 mm / sek)  
 Leicht nachfüllbare Kartusche



### Strichcode Arten

Alle gängigen Strichcodes werden unterstützt, z. B.: UPS, EAN 13, EAN 13A5, I20F5, CODE 128, CODE 39, CODE 93, CODABAR, IATA20F5

## Produktlinie

## CL 5000 passt in jedes Geschäft!

- Supermarkt
- Läden jeglicher Größe
- Vorverpackung und Selbstbedienungstheken
- Wochenmarkt & Hofläden



CL 5000B

CL 5000P

CL 5000R

CL 5000H

### Tischwaage

48 (96) Artikeltasten

### Schlanke Hochanzeige

72 (144) Artikeltasten

### Ergonomische Hochanzeige

72 (144) Artikeltasten

### Hängewaage

72 (144) Artikeltasten

## Verbundsystem (optional), mit Kabel oder Funk (drahtlos)

- ▶ TCP / IP Kommunikations-Protokoll
- ▶ IEEE802.11B Spezifikation WLAN
- ▶ 64 / 128 Bit WEP-Verschlüsselung
- ▶ 1 zu 1, Multi zu Multi. Kabelgebunden und / oder WLAN
- ▶ Verbundsystem für
  - Supermarkt
  - Läden jeglicher Größe
  - Vorverpackung und Selbstbedienungstheke
  - Wochenmarkt & Hofmarkt

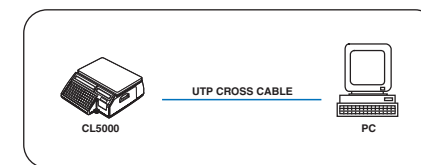

1 zu 1

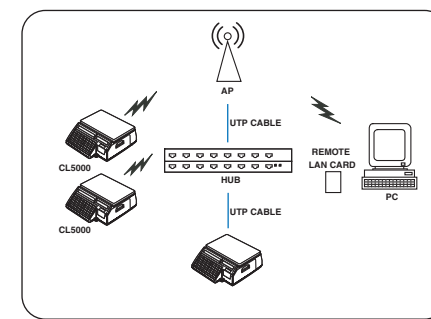

Multi zu Multi

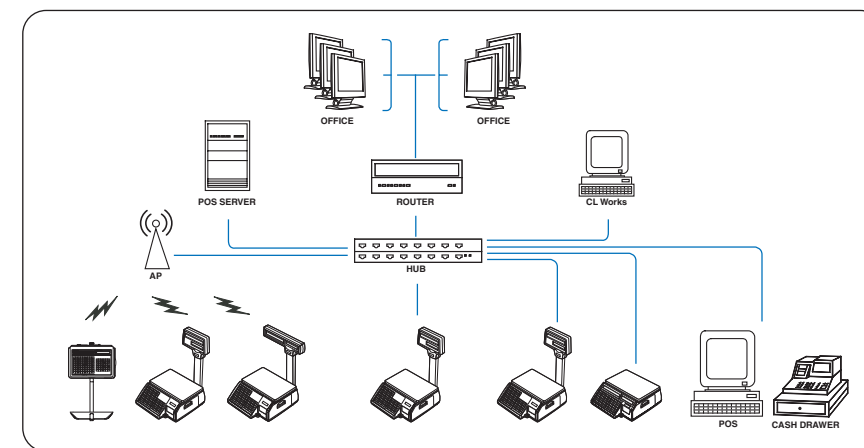

Kabelgebundener / WLAN-Verbund